

# Ficha técnica

## Parafuso correção com mola A4

Ref.: 1148492



Parafuso correção com mola para utilização com perfis de montagem MS4121 e MS4141

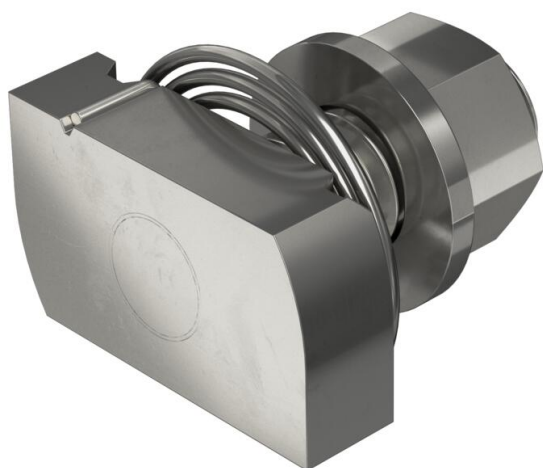

**A4** Aço inoxidável, livre de ferrugem

**2B** brilhante, pós-tratamento

### Dados originais

Ref.:	1148492
Tipo	MS41HBF M12x30A4
Designação 1	Parafuso correção com mola
Designação 2	para perfil MS4121/4141
Fabricante	OBO
Dimensão	M12x30mm
Material	Aço inoxidável, livre de ferrugem
Superfície	brilhante, pós-tratamento
Norma de superfície	
Menor unidade de venda	50
Unidade de quantidade	Unidade
Peso	9,7 kg
Unidade de peso	kg/100 un.
Pegada de CO2 (GWP) do berço ao portão	0,4512 kg CO2e / 1 Peça

# Ficha técnica

## Parafuso correção com mola A4

Ref.: 1148492



### Dimensões

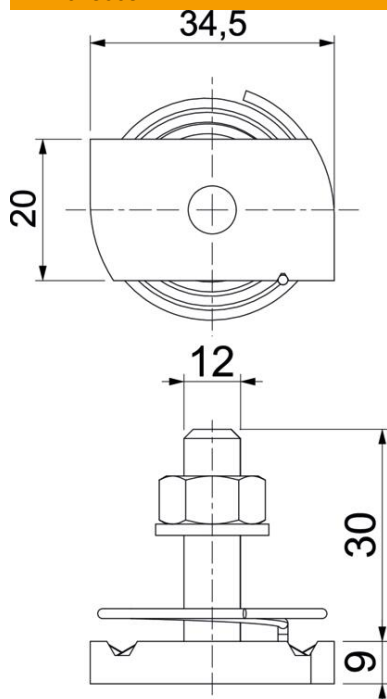

Comprimento	34,5 mm
Largura	20 mm
Altura	9 mm
Medida H	9 mm
Medida L	30 mm

### Dados técnicos

Binário	14,4 Nm
Adequado para perfil de montagem	sim
Rosca	M 12 x 30
Ø da anilha	24 mm