

Ficha técnica

Parafuso corrediço com mola A4

Ref.: 1148476



Parafuso corrediço com molha para utilização com perfis de montagem MS4121 e MS4141



A4 Aço inoxidável, livre de ferrugem

2B brilhante, pós-tratamento

Dados originais

Ref.:	1148476
Tipo	MS41HBF M8x30 A4
Designação 1	Parafuso corrediço com mola
Designação 2	para perfil MS4121/4141
Fabricante	OBO
Dimensão	M8x30mm
Material	Aço inoxidável, livre de ferrugem
Superfície	brilhante, pós-tratamento
Norma de superfície	
Menor unidade de venda	50
Unidade de quantidade	Unidade
Peso	4,8 kg
Unidade de peso	kg/100 un.
Pegada de CO2 (GWP) do berço ao portão	0,2463 kg CO2e / 1 Peça

Ficha técnica

Parafuso correção com mola A4

Ref.: 1148476



Dimensões

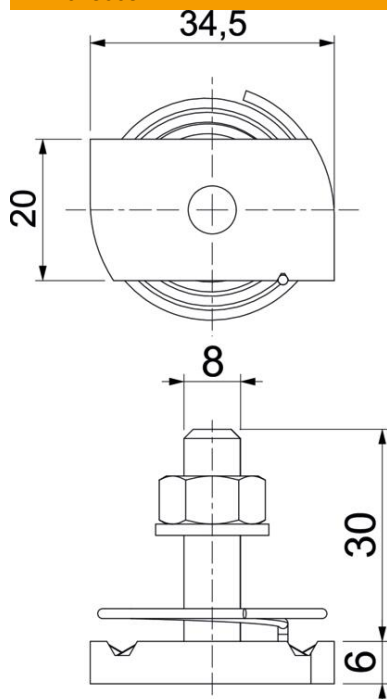

Comprimento	34,5 mm
Largura	20 mm
Altura	6 mm
Medida H	6 mm
Medida L	30 mm

Dados técnicos

Binário	6,2 Nm
Adequado para perfil de montagem	sim
Rosca	M 8 x 30
Ø da anilha	16 mm